

#innovatencion



wh.com



INNOVATENCIÓN

Innovación
Austriaca

Atención
personalizada
en España

Ofertas y Novedades

Enero 2025 - Marzo 2025





Catálogo interactivo: Haga clic en los botones



INNOVACIÓN

Innovación Austríaca
Atención personalizada
en España

Fotografías realizadas al equipo de W&H Ibérica

Innovación: El anillo  de luz LED+ de la gama Synea Vision garantiza una zona de tratamiento 100% sin sombras. **Atención:** Le asesoramos en la elección del instrumental rotatorio  más adecuado para la aplicación precisa.

Las primeras turbinas esterilizables del mundo con anillo LED+ quintuple no solo despuntan por su iluminación sin sombras, sino que también destacan en todas las aplicaciones como turbinas de alta gama. Experimente una sensación de trabajo totalmente nueva, con ausencia absoluta de sombras.

De **14 a 26 w** dispone de un instrumento adecuado para cada tratamiento.



¡Gratis!

1 Bote de 120 toallitas desinfectantes BePro con cada instrumento

Excepto Kits Cirugía y Plan Renove



Anillo de LED+
El único anillo con 5 LEDs esterilizable del mundo. ¡Por primera vez una luz sin sombras en la zona de tratamiento!

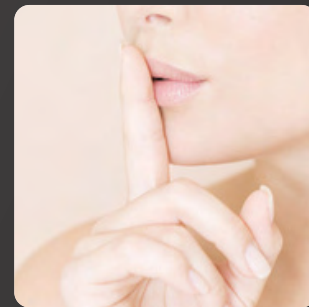

Silencioso
Comodidad para usted y sus pacientes gracias a sus solo 59 decibelios.

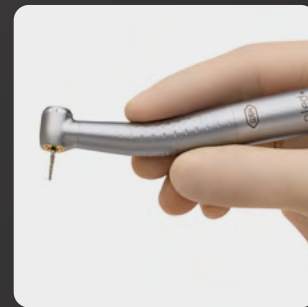

Ergonomía
Instrumental ligero, y sin vibraciones, la combinación ideal para un trabajo intensivo.



Seguridad
Las turbinas W&H disponen de cabezal higiénico¹ y válvula anti-retorno² que previenen la infección cruzada.

Turbinas y contra-ángulos Instrumental de Clínica



| | | | | |
|--|---|---|--|---|
|  |  |  |  |  |
| Turбина Vision TK-98 L+RQ-24 | Turбина Fusion TG-98 L+RQ-24 | Turбина Fusion TG-98 L/LM | Turбина Alegre TE-98 LQ+RQ-54 | Turбина Alegre TE-95 RM |
| <ul style="list-style-type: none"> › Anillo LED+ sin sombras › 5 Sprays › Cabezal Ø11,5mm › 24 W / 360.000 rpm › Conexión W&H | <ul style="list-style-type: none"> › Luz LED+ › 4 Sprays › Cabezal Ø11,5mm › 21 W / 360.000 rpm › Conexión W&H | <ul style="list-style-type: none"> › Luz LED+ › 4 Sprays › Cabezal Ø11,5mm › 21 W / 360.000 rpm › Conexión W&H/Multiflex^{®**} | <ul style="list-style-type: none"> › Luz LED+ Autogenerada › 3 Sprays › Cabezal Ø12,2mm › 18 W / 330.000 rpm › Conexión W&H | <ul style="list-style-type: none"> › Sin luz › Spray simple › Cabezal Ø12,2mm › 18 W / 330.000 rpm › Conexión 4 Vías |
| 1.199€ <small>-2.085€ Ref. 99600021</small> | 825€ <small>-1.444€ Ref. 99600020</small> | 625€ <small>-1.086€ Ref. 30001000 / 30003000</small> | 699€ <small>-1.209€ Ref. 99600191</small> | 350€ <small>-574€ Ref. 30075000</small> |

| | | | |
|---|---|--|--|
|  |  |  |  |
| Contra-ángulo Fusion WG-99 A/LT | Contra-ángulo Fusion WG-56 A/LT | Contra-ángulo Alegre WE-99 LED G | Contra-ángulo Alegre WE-56 LED G |
| <ul style="list-style-type: none"> › Sin luz / Luz barra de vidrio › 4 Sprays › Cabezal Ø 9,5mm › Contra-ángulo 1:5 | <ul style="list-style-type: none"> › Sin luz / Luz barra de vidrio › Spray simple › Cabezal Ø 9,5mm › Contra-ángulo 1:1 | <ul style="list-style-type: none"> › Luz LED+ Autogenerada › 3 Sprays › Cabezal Ø 10,1mm › Contra-ángulo 1:4,5 | <ul style="list-style-type: none"> › Luz LED+ Autogenerada › Spray simple › Cabezal Ø 10,1mm › Contra-ángulo 1:1 |
| 610€ <small>-959€ Ref. 30008000</small> | 820€ <small>-1.380€ Ref. 30007000</small> | 495€ <small>-844€ Ref. 30010000</small> | 550€ <small>-959,22€ Ref. 30009000</small> |
| 845€ <small>-1.402€ Ref. 10259900</small> | 615€ <small>-1.033€ Ref. 10255600</small> | | |



¹ Sistema exclusivo W&H patentado en Europa y EEUU ² En las turbinas con conexión W&H Fotoquick[®] la válvula anti-retorno se encuentra en el acoplamiento.



INNOVATENCIÓN

Innovación Austríaca
Atención personalizada
en España

Fotografías realizadas al equipo de W&H Ibérica

Innovación: Gama Alegra, proporciona luz LED+ autogenerada  permitiendo disponer de luz LED en equipos sin luz. **Atención:** Diseñados para ser sostenibles  pudiendo ser reparados al detalle por nuestro Servicio Técnico ProService.

La óptima posición del LED en el cabezal de la turbina Alegra con luz, garantiza la mejor visibilidad e iluminación del lugar de tratamiento.

Mediante la integración de un generador en el acoplamiento, es posible el uso de turbinas con luz en equipos que no disponen de luz.

Hasta
410.000 rpm

Gracias a la geometría optimizada de las paletas, el rotor alcanza un rendimiento más alto.



1 Bote de 120 toallitas desinfectantes BePro con cada instrumento

Excepto Kits Cirugía y Plan Renove



Ergonomía

Una fácil rotación de 360° de la turbina con luz en el acoplamiento Roto Quick, un reducido peso total y un diseño estilizado garantizan un trabajo sin cansancio.



Larga vida útil

Tecnologías innovadoras, materiales de alta calidad y estrictos criterios de calidad garantizan una vida útil más larga de las turbinas Alegra.

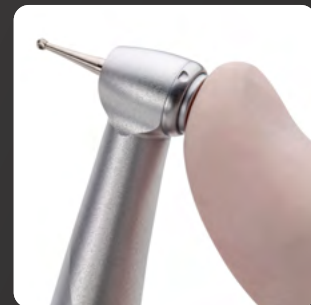

Fácil cambio de fresa

El fácil manejo del botón de presión facilita un cambio de fresa rápido. ¡Todo sin herramientas!

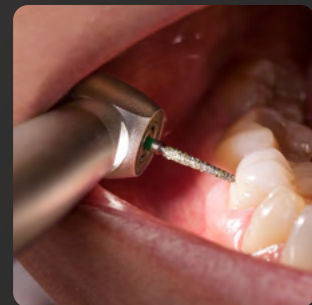

Visibilidad perfecta

La posición del LED en el cabezal de la turbina garantiza la mejor visibilidad e iluminación del lugar de tratamiento.

Ofertas Especiales Packs Instrumental de Clínica



Pack 01
Synea Fusion
Luz LED+

- Turbina TG-98 L LED+
- Acoplamiento RQ-24
- C.A. 1:1 WG-56 A sin luz
- P.M. 1:1 HG-43 A sin luz

1.535€

~~2.962€~~

Ref. 99600423



Pack 02
Synea Fusion
Luz LED+

- Turbina TG-98 L LED+
- Acoplamiento RQ-24
- C.A. 1:1 WG-56 A sin luz

1.265€

~~2.275€~~

Ref. 99600425



Pack 03
Synea Fusion
Multiflex Luz**

- Turbina TG-98 LM Luz
- C.A. 1:1 WG-56 A sin luz

1.055€

~~1.917€~~

Ref. 99600552



Pack 04
Alegra 4 Vías
sin Luz

- Turbina TE-95 RM sin luz
- C.A. 1:1 WG-56 A sin luz

795€

~~1.405€~~

Ref. 99600551

Packs Luz LED+ Autogenerada

Luz para equipos sin luz



Pack 05
Alegra Luz
Autogenerada

- Turbina TE-98 LQ LED+
- Acoplamiento RQ-54
- C.A. 1:1 WG-56 A sin luz
- P.M. 1:1 HG-43 A sin luz

1.455€

~~2.727€~~

Ref. 99600189



Pack 06
Alegra Luz
Autogenerada

- Turbina TE-98 LQ LED+
- Acoplamiento RQ-54
- C.A. 1:1 WG-56 A sin luz

1.150€

~~2.959€~~

Ref. 99600424



Pack 07
Alegra Luz
Autogenerada

- Turbina TE-98 LQ LED+
- Acoplamiento RQ-54
- C.A. 1:1 WE-56 LED G LED+

1.245€



~~2.229€~~

Ref. 99600496



Con la ayuda de un generador en el acoplamiento Roto Quick, es posible el uso de turbinas con luz en equipos que no disponen de luz.



Innovación: El nuevo sistema de sujeción de Synea Power Edition, está concebido para aplicaciones con materiales altamente resistentes  como el zirconio. **Atención:** Ponemos a su disposición un experto  en profilaxis y sus distintos tratamientos.

Synea Power Edition se ha concebido especialmente para aplicaciones difíciles, como la eliminación de material de caries, cavidades, empastes, coronas y puentes. Son la solución óptima para los materiales cerámicos como el zirconio, que se utilizan cada vez más en la odontología restaurativa.



Hasta un **20%** más de fuerza de sujeción que alarga su vida útil trabajando con materiales de alta dureza.



¡Gratis!

1 Bote de 120 toallitas desinfectantes BePro con cada instrumento

Excepto Kits Cirugía y Plan Renove



Mayor fuerza de sujeción
El nuevo sistema de sujeción FG, con un aumento de la fuerza de sujeción de un 20%, está concebido para aplicaciones con materiales más resistentes.



Refrigeración óptima
Con tres salidas de spray más grandes, perfectamente colocadas alrededor de la fresa, y un flujo de agua de más de 50 ml/min, Synea Power Edition ofrece uno niveles impresionantes de refrigeración y corte.



Mayor rendimiento con la misma presión de apriete
Estos contra-ángulos extra-fuertes tratan el material de alta resistencia en menos tiempo y con menos esfuerzo que los contra-ángulos de alta velocidad normales.

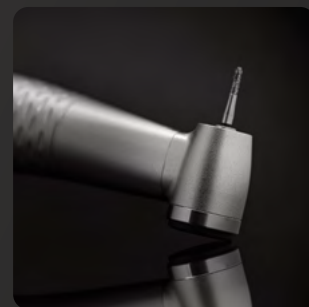

Nuevo diseño de cabezal y ergonomía óptima
El cabezal está colocado más alto para guiar mejor la fresa. Gracias al diseño óptimo del vástago se garantiza una sujeción segura y un equilibrio perfecto.

Fotografías realizadas al equipo de W&H Ibérica

Concebido para los materiales más duros

Instrumental Synea Power Edition



Contra-ángulo WK-900 LT

- › Luz barra de vidrio
- › Revestimiento Anti-arañazos
- › Spray triple
- › Cabezal Ø 10,7 mm
- › Contra-ángulo 1:4

1.495€

~~1.788 €~~

Ref. 30418000



Contra-ángulo WG-900 LT

- › Luz barra de vidrio
- › Spray triple
- › Cabezal Ø 10,7 mm
- › Contra-ángulo 1:4

1.145€

~~1.357 €~~

Ref. 30459000



Contra-ángulo WG-900 A

- › Sin luz
- › Spray triple
- › Cabezal Ø 10,7 mm
- › Contra-ángulo 1:4

925€

~~1.069 €~~

Ref. 30460000



Instrumental para profilaxis

Limpieza y pulido perfectos



Proxeo Twist WP-66 W

- › Sin luz
- › Contra-ángulo 4:1
- Para copas y cepillos con sistema LatchShort W&H**

380€

~~556 €~~

Ref. 10216443



Contra-ángulo WP-64 MU

- › Sin luz
- › Contra-ángulo 4:1
- Para copas y cepillos con sistema Screw-in y Snap-on**

380€

~~556 €~~

Ref. 30189000

  **Catálogo interactivo:** Haga clic en los botones para obtener más información

* Consulte condiciones en wh.com



**Copas, cepillos, puntas y/o limas no incluidas



INNOVATENCIÓN

Innovación Austriaca
Atención personalizada
en España

Fotografías realizadas al equipo de W&H Ibérica

Innovación: Unidad de mantenimiento Assistina One, Limpieza y lubricación por rotación en tan solo 18  segundos. **Atención:** Le ayudamos a calcular los consumos  en los mantenimientos para optimizar los costes de su clínica.

Uso rápido, exhaustivo y cómodo: Assistina One hace que el mantenimiento de instrumental rotatorio resulte más sencillo, con lo que el trabajo avanza con mayor rapidez. Gracias al tiempo de ciclo más corto de su clase y a sus excepcionales resultados, la innovadora Assistina One es una solución de mantenimiento de máxima calidad, diseñada para profesionales de la odontología.

Solo
18 segundos
para la lubricación y la limpieza
completas de los canales de spray.



Hasta
2.800 ciclos
con los líquidos de lubricante y
limpieza incluidos.



Botón de inicio One Touch
Para un uso fácil e intuitivo, la lubricación y la limpieza completas de los canales de spray apenas tardan 18 segundos.



Sistema Quick Connect
Cambio flexible entre piezas de mano gracias a los adaptadores Quick ISO y Quick RM.



Cartuchos listos para usar
Ahorre gracias al consumo adecuado de lubricante y a una limpieza interna precisa que garantiza la larga vida útil del instrumental.



Filtro HEPA
Para cumplir las normas higiénicas y para mantener un entorno de trabajo limpio.

Limpieza y lubricación Mantenimiento Assistina



Assistina ONE

- › Limpieza y lubricación en sólo **18 seg.**
- › Incluye líquidos lubricante y de limpieza para 2.800 ciclos
- › Incluye adaptador Quick RM y Quick ISO
- › Incluye filtro HEPA

1.470€

~~-1.864€~~

Ref. 30398003

Assistina 301 plus

- › Limpieza y lubricación en sólo **35 seg.**
- › Incluye líquidos lubricante y de limpieza para 7.000 ciclos
- › Incluye adaptador para turbinas fijas o adaptadores con conexión fija de 4 vías

995€

~~-1.699€~~

Ref. 00030125

Pistola de aire Q-Dry

Q-Dry ofrece una solución de secado interno óptima para las piezas de mano después de los procesos de limpieza.

159€

~~-185€~~

Ref. 19723118

Accesorios Esterilización

Su mejor complemento



Test Helix 250 tiras

Dispositivo para verificar el proceso de esterilización con el fin de evaluar la capacidad de eliminación de aire y penetración de vapor de un esterilizador.

59€

~~-79,07€~~

Ref. T800207X

Trazabilidad EliSafe

- › Impresora de etiquetas
- › 1 Rollo de 2.100 etiquetas
- › 1 Cinta cera/resina
- › Lector de código de barras
- › Para Lina RIK, Lara y Lisa VA 2019

940€

~~-1.267,20€~~

Ref. 99600601

Tratamiento de agua Multidem C27

Ofrece un agua desmineralizada de gran calidad.

C27

335€

~~-500€~~

Ref. 19723112

C27 + Pistola

395€

~~-619€~~

Ref. 99600521

Unidad de Sellado Seal²

- › Con superficie de trabajo
- › Portarrollos doble
- › Sellado de 12 mm de ancho

540€

~~-809€~~

Ref. 19722101



INNOVATENCIÓN

Innovación Austríaca
Atención personalizada
en España

Innovación: Nuestros esterilizadores Clase B cuentan con el Asistente Inteligente ioDent[®]. **Atención:** Formación personalizada gratuita de mano de nuestro experto en esterilización.



Fotografías realizadas al equipo de W&H Ibérica

Tecnología y ecología al mejor precio Esterilizadores Clase B



Lina 22 litros

- Pantalla táctil a color
- Registro del ciclo
- 3 Bandejas
- De 7 a 10 ciclos, con cada depósito
- **Ciclo Corto ECO B de 28 minutos, con carga de hasta 0,5 kilos**
- Medidas 465 L x 452 H x 646 P

4.195€

~~-8.346€~~

Ref. 19952131



Lisa MINI 5 litros

- Pantalla táctil a color
- Registro del ciclo
- 2 Bandejas
- De 3 a 7 ciclos, con cada depósito
- **Ciclo Corto S de 9 minutos, con carga de hasta 1,5 kilos**
- Medidas 440 L x 200 H x 666 P

3.795€

~~-5.628€~~

Ref. 99700044

Los esterilizadores W&H cuentan con ciclos clase B con cargas de hasta 28 litros, ciclos rápidos que permiten esterilizar entre pacientes y ciclo textil de 121°C para mascarillas y ropa. Incluye conexión de llenado y vaciado automático.

Gracias a su reducido consumo de agua, de energía y costes de servicio, los esterilizadores W&H pueden considerarse de los más rentables del mercado.

En solo

9' minutos

Los esterilizadores W&H ofrecen reducidos tiempos de esterilización desde 9 minutos para instrumentos no embolsados.

De

3 a 28 litros

Nuestra gama de esterilizadores le ofrece soluciones adaptadas a sus necesidades con esterilizadores de 3, 5, 17, 22 y 28 litros.



Coste de mantenimiento

Gracias a sus costes de servicio, con la primera revisión técnica a los 4.000 ciclos, los esterilizadores de W&H pueden considerarse entre los más convenientes durante la vida útil del producto.



Consumo de energía y agua

Optimizar el tiempo de secado significa menos consumo de energía y agua. Por eso nuestros esterilizadores son una solución económica y ecológica.



Velocidad del tiempo de ciclo

La tecnología patentada de W&H adapta el tiempo de secado a la masa de la carga. Esto reduce el tiempo del ciclo, aumenta la longevidad de sus herramientas y optimiza el consumo de energía.



Los esterilizadores incluyen

Formación por Videoconferencia Personalizada



Lara 22 litros

- Pantalla táctil a color
- Registro del ciclo
- 5 Bandejas con capacidad extra
- De 7 a 15 ciclos, con un depósito de 4,8 l
- **Ciclo Fast de 20 minutos, con carga de hasta 2 kilos**
- Medidas 465 L x 452 H x 646 P

5.095€

~~-8.984€~~

Ref. 19942129



Lisa 22 litros

- Pantalla táctil a color Ellsense
- Registro del ciclo
- 5 Bandejas
- De 7 a 15 ciclos, con un depósito de 4,8 l
- **Ciclo Eco Dry+** de 13 minutos, con carga de hasta 2 kilos**
- Medidas 465 L x 452 H x 634 P

6.715€

~~-10.235€~~

Ref. 19932180



Lara XL 28 litros

- Pantalla táctil a color
- Registro de datos
- 6 Bandejas
- De 5 a 10 ciclos, con cada depósito
- **Ciclo Fast de 20 minutos, con carga de hasta 2 kilos**
- Medidas 492 L x 455 H x 614 P

7.115€

~~-10.463€~~

Ref. 99600600

Catálogo interactivo: Haga clic en los botones para obtener más información

* Consulte condiciones en wh.com

** El programa Eco Dry+ adapta el tiempo del ciclo a la cantidad de la carga.



† Ciclo rápido



INNOVATENCIÓN

Innovación Austriaca
Atención personalizada
en España

Fotografías realizadas al equipo de W&H Ibérica

Innovación: El instrumental de cirugía W&H con luz LED+ autogenerada  garantiza una calidad LED+ perfecta, tanto si dispone de luz como si no en la unidad quirúrgica. **Atención:** Revisión Anual  Gratuita para garantizar un funcionamiento perfecto.

Las piezas de mano y los contra-ángulos quirúrgicos para cirugía oral, implantología y cirugía maxilofacial, ofrecen una iluminación perfecta de la zona de tratamiento facilitando el camino para un resultado de tratamiento perfecto, tanto si el dispositivo dispone de luz como si no.

Hasta **40.000 rpm** garantizan la potencia adecuada para cada intervención.



¡Gratis!

1 Bote de 120 toallitas desinfectantes BePro con cada instrumento

Excepción Kits Cirugía y Plan Renove

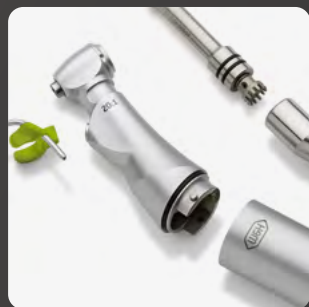

Desmontables sin herramientas

Para una limpieza especialmente profunda, los instrumentos se pueden montar y desmontar fácil y rápidamente sin la necesidad de herramientas.

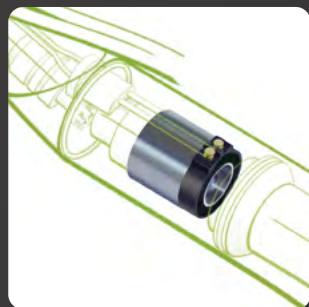

Suministro de corriente independiente

En el momento en que se pone en funcionamiento el contra-ángulo, el generador comienza a girar, produciendo la corriente suficiente para el Mini LED+.



Iluminación perfecta

Al reducir a la mitad el tamaño de un LED normal, el Mini LED+ puede integrarse muy cerca de la punta y ofrecer así una iluminación perfecta.

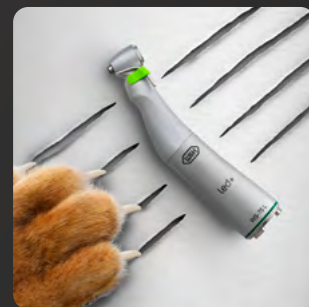

Resistente a los arañazos

Gracias a este revestimiento único, los instrumentos quedan protegidos de los arañazos. Lo que los mantiene como nuevos mucho más tiempo, además de facilitar su limpieza.

Luz Mini LED+ Autogenerada

Instrumental de Cirugía



WS-75 LG

- › Mini LED+ Autogenerada
- › Spray externo
- › Contra-ángulo 20:1
- › Desmontable

1.310€

~~1.829,22€~~
Ref. 30032000



WS-75 L

- › Mini LED+ continua
- › Spray externo
- › Contra-ángulo 20:1
- › Desmontable

1.210€

~~1.621,22€~~
Ref. 30033000



WI-75 E/KM

- › Sin luz
- › Spray externo
- › Contra-ángulo 20:1
- › No desmontable

835€

~~1.135,22€~~
Ref. 10207550



WS-91 LG 45°

- › Mini LED+ Autogenerada
- › Spray triple
- › Contra-ángulo 1:2,7
- › Desmontable

1.315€

~~1.687,22€~~
Ref. 30048000



ZYGOMA SZ-75

- › Sin luz
- › Spray externo
- › Pieza de mano 20:1
- › Desmontable

1.865€

~~2.514,22€~~
Ref. 30095000



S-11 / S-11 LG

- › Sin luz / Mini LED+ Autogenerada
- › Spray externo
- › Pieza de mano 1:1
- › Desmontable

835€

~~1.177,22€~~
Ref. 30056000

S-11 LG

1.310€

~~1.801,22€~~
Ref. 30057000

Motor de Implantología

Implantmed Classic SI-923



Implantmed Classic SI-923 Kit A sin luz

- › Implantmed CLASSIC SI-923
- › Pedal con cable S-N2
- › NUEVO micromotor SIN luz** EM-19
- › Contra-ángulo WI-75 E/KM

2.935€

~~4.959€~~
Ref. 99600494



Implantmed Classic SI-923 Kit B luz autogenerada

- › Implantmed CLASSIC SI-923
- › Pedal con cable S-N2
- › NUEVO micromotor SIN luz** EM-19
- › Contra-ángulo WS-75 LG

3.250€

~~5.553€~~
Ref. 99600495

Cirugía oral, implantología y piezocirugía en un solo dispositivo

Exclusiva Mundial

La única solución 360° del mercado.
¡Una compra de presente y futuro!
Solución versátil en las áreas de
cirugía oral e implantología.

INNOVATENCIÓN

Innovación Austriaca
**Atención personalizada
en España**

El nuevo sistema modular de Implantmed Plus y el Módulo Piezomed, junto a la gama de productos de cirugía de W&H, le permitirán adaptar el equipo a sus necesidades de cirugía oral e implantología ahora y en el futuro.

Módulo Piezomed

Permite configurar el dispositivo tanto para la parte de implantología como para la parte de piezocirugía, utilizando el mismo pedal, la misma bomba y una única línea doble de irrigación.



Valor ISQ Implant Stability Quotient

Permite monitorear el progreso de curación (osteointegración) de manera objetiva y no invasiva en cada paciente individual para pasar de manera segura a la fase protésica.



Gráfico de torque

Ayuda a determinar objetivamente la estabilidad primaria, información fundamental para evitar errores en la elección clínica tras la fase de inserción (tiempo de curación).



Función CCW

Preserva y compacta el hueso para obtener una mejor estabilidad mecánica del implante, especialmente en hueso esponjoso. El programa fue desarrollado para ser utilizado con fresas de oseodensificación.

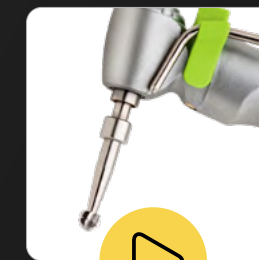

Función de documentación

Permite archivar y almacenar todos los datos esenciales de la intervención mediante una memoria USB.



Actualización de software constante

Actualización con nuevas funciones. De esta manera abrimos perspectivas completamente nuevas para el uso de su dispositivo quirúrgico en la realidad digital.



Catálogo interactivo: Haga clic en los botones para obtener más información

* Consulte condiciones en wh.com



INNOVATENCIÓN



Innovación Austriaca
Atención personalizada
en España

Fotografías realizadas al equipo de W&H Ibérica

Motor de cirugía oral e implantología

Implantmed Plus SI-1023



Innovación: Implantmed Plus dispone de pedal inalámbrico  y documentación integrada USB.
Atención: Ponemos a su disposición equipos de préstamo y sustitución  a medida para sus cursos y cirugías.

Implantmed Plus evita que se necrose el hueso gracias a su función especial de mecanizado de roscas. Documenta todos sus valores de inserción del implante en USB para un tratamiento ajustado y personalizado y permite evaluar la estabilidad del implante gracias a la conectividad con Beacon, evaluando los tiempos justos para las carga. Además, gracias su pedal inalámbrico, dispone de una total libertad de movimiento.

Potencia
6.2 Ncm
El torque máximo del micromotor ofrece 6,2 Ncm permitiendole trabajar con la potencia adecuada.

Hasta
40.000 rpm
Rango de revoluciones en el micromotor dentro del rango de tensión nominal: 200 - 40.000 rpm.

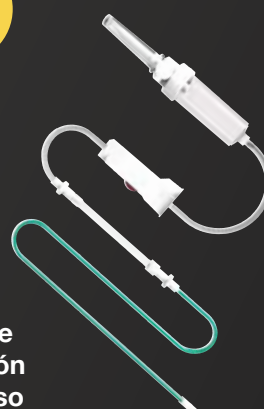

Línea de irrigación monouser

77,97€
Pack de 6 líneas
Ref. 04363800



Gráfico de torque que ayuda a determinar objetivamente la estabilidad primaria, información fundamental para evitar errores en la elección clínica posterior a la fase de inserción (tiempo de cicatrización).



Valor ISQ* que permite monitorizar el progreso del proceso de cicatrización (osteointegración) de forma objetiva y no invasiva en cada paciente individual para pasar de forma segura a la fase protésica.

*Implant Stability Quotient



Implantmed incluye **Formación por Videoconferencia Personalizada**

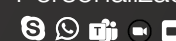

Kit C-01 sin luz
› Implantmed PLUS SI-1023
› **Pedal con cable S-N2**
› Micromotor SIN luz EM-19
› Contra-ángulo WI-75 E/KM

3.735€ **3.210€**
~~-5.174€~~ **Renove***
Ref. 99600426 Ref. 99600452



Kit C-02 con luz LED+ autogenerada
› Implantmed PLUS SI-1023
› **Pedal con cable S-N2**
› Micromotor SIN luz EM-19
› Contra-ángulo WS-75 LG

4.050€ **3.525€**
~~-5.765€~~ **Renove***
Ref. 99600427 Ref. 99600453



Kit C-03 con luz LED+ continua
› Implantmed PLUS SI-1023
› **Pedal con cable S-N2**
› Micromotor CON luz EM-19 LC
› Contra-ángulo WS-75 L

4.365€ **3.840€**
~~-6.237€~~ **Renove***
Ref. 99600428 Ref. 99600454



Kit W-01 sin luz
› Implantmed PLUS SI-1023
› **Pedal inalámbrico S-NW**
› Micromotor SIN luz EM-19
› Contra-ángulo WI-75 E/KM

4.050€ **3.525€**
~~-5.646€~~ **Renove***
Ref. 99600429 Ref. 99600455





Kit W-02 con luz LED+ autogenerada
› Implantmed PLUS SI-1023
› **Pedal inalámbrico S-NW**
› Micromotor SIN luz EM-19
› Contra-ángulo WS-75 LG

4.365€ **3.840€**
~~-6.240€~~ **Renove***
Ref. 99600430 Ref. 99600456



Kit W-03 con luz LED+ continua
› Implantmed PLUS SI-1023
› **Pedal inalámbrico S-NW**
› Micromotor CON luz EM-19 LC
› Contra-ángulo WS-75 L

4.680€ **4.155€**
~~-6.714€~~ **Renove***
Ref. 99600431 Ref. 99600457

  **Catálogo interactivo:** Haga clic en los botones para obtener más información



* Consulte condiciones en wh.com



INNOVATENCIÓN

Innovación Austríaca
Atención personalizada
en España

Fotografías realizadas al equipo de W&H Ibérica

Innovación: Sistema modular  Implantmed Plus y Módulo Piezomed: cirugía oral, implantología y piezocirugía en un solo dispositivo. **Atención:** Un experto en cirugía  para resolver sus dudas sobre nuestros productos y los distintos tratamientos.

Módulo Piezomed junto con Implantmed Plus

La combinación de Implantmed plus y el Módulo Piezomed, junto a la gama de productos W&H, revolucionan la cirugía oral y la implantología. Cirugía ósea mínimamente invasiva, preparación del lecho, mecanizado de roscas, inserción del implante, medición de la osteointegración, documentación. La única solución 360°.

Legislación
MDR2021
Adaptado al Nuevo Reglamento Europeo sobre Dispositivos Médicos (MDR Mayo 2021)

Piezomed incluye
Formación por Videoconferencia Personalizada



Reconocimiento automático del inserto
Piezomed reconoce automáticamente el inserto que va a utilizar y le asigna el grupo de potencia correcto.

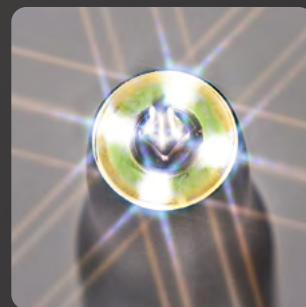

Innovador anillo LED
La luz, al no proyectar sombras, proporciona una iluminación ideal para el campo de operación. La pieza de mano con módulo de LED y cable es termodesinfectable y esterilizable.



Refrigeración eficaz en la zona de trabajo
El suministro de refrigerante, atraviesa el inserto hasta el punto de trabajo, garantizando una refrigeración óptima del inserto y del tejido duro a tratar.



Modularidad
Permite configurar el dispositivo tanto para la parte de implantología como para la parte de piezocirugía, utilizando el mismo pedal, la misma bomba y una única línea doble de irrigación.

Plug & Play para Implantmed Plus Módulos Piezomed



Módulo Piezomed Plus

- Microprocesador de última generación
- Potencia 24W
- Pieza de mano con luz SA-40 L
- Detección automática del inserto
- Cambiador de insertos
- Librería de insertos
- 6 líneas de irrigación

4.300€

-5.635€

Ref. 90000350

3.800€

Oferta**

**Al comprarlo junto a Implantmed Plus



Módulo Piezomed Classic

- Microprocesador de última generación
- Potencia 18W
- Pieza de mano sin luz SA-40
- Cambiador de insertos
- 6 líneas de irrigación

3.250€

-4.390€

Ref. 90000349

2.750€

Oferta**

**Al comprarlo junto a Implantmed Plus



EX1
Realización de exodoncias

S1
Apertura ventana sinusal

S2
Apertura ventana sinusal

S3
Separación membrana sinusal

B3
Remodelación ósea y recogida de hueso atraumática

B7
Corticotomías precisas y poco invasivas



Kit Insertos Oral Surgery
Incluye: Insertos EX1, S1, S2, S3, B3, B7 y caja porta insertos.

890€

-1.377€

Ref. 99000599

Nueva línea de irrigación doble

Línea de irrigación con dos salidas necesaria para el uso conjunto del Módulo Piezomed y de Implantmed Plus.

79,11€

Pack de 6 líneas

Ref. 08072750



Catálogo interactivo: Haga clic en los botones para obtener más información

* Consulte condiciones en wh.com



Fotografías realizadas al equipo de W&H Ibérica

Motor de cirugía ósea ultrasónica

Piezomed Classic



Innovación: Piezomed Classic incluye detección automática del grupo de potencia del inserto  garantizando un tratamiento rápido y seguro.

Atención: Le ofrecemos formación por videoconferencia  personalizada.

Piezomed facilita el trabajo del cirujano:

Gracias a la innovadora tecnología ultrasónica, actúa con gran precisión exclusivamente sobre la sustancia ósea. El tejido blando circundante está protegido. Un alivio notable también para el paciente: ¡menos dolor, y una mejor curación!

Legislación
MDR2021
Adaptado al Nuevo Reglamento Europeo sobre Dispositivos Médicos (MDR Mayo 2021)

Más potencia
20%
Con la función Boost, la potencia básica ajustada puede incrementarse un 20% durante un corto periodo de tiempo.

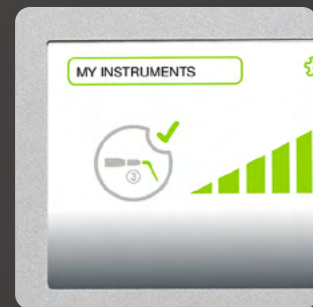

Reconocimiento automático del inserto
Piezomed reconoce automáticamente el inserto que va a utilizar y le asigna el grupo de potencia correcto.

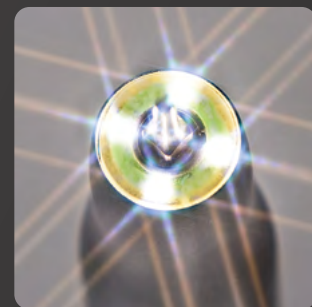

Innovador anillo LED
La luz, al no proyectar sombras, proporciona una iluminación ideal para el campo de operación. La pieza de mano con módulo de LED y cable es termodesinfectable y esterilizable.



Refrigeración eficaz en la zona de trabajo
El suministro de refrigerante, atraviesa el inserto hasta el punto de trabajo, garantizando una refrigeración óptima del inserto y del tejido duro a tratar.



Función drenado automático
Optimiza el mantenimiento y permite la irrigación y limpieza de la zona de tratamiento.



Piezomed Classic KIT BONE

- › Kit Bone: B1, B2R, B2L, B3, B4, B5
- › Pedal con cable, llave, 3 líneas de irrigación y caja de esterilización

5.245€

-9.139€
Ref. 30078000



Piezomed Classic KITS BONE y SPECIAL

- › Kit Bone: B1, B2R, B2L, B3, B4, B5
- › Kit Special: S1, S2, S3, S4, S5
- › Pedal con cable, llave, 3 líneas de irrigación y caja de esterilización

5.725€

-9.967€
Ref. 99600498



Kit Bone Cirugía ósea

Insertos para cirugía ósea, corticotomías, split crest, bone grafting, injerto de bloque, remodelación ósea: B1, B2R, B2L, B3, B4, B5

Kit Special Elevación seno

Insertos para la elevación del seno maxilar lateral (Sinus Lift): S1, S2, S3, S4, S5



Piezomed incluye **Formación por Videoconferencia Personalizada**



Adaptado al Nuevo Reglamento Europeo sobre Dispositivos Médicos (MDR Mayo 2021)





Inserto B6 / B7

Inserto de sierra circular, máxima eficiencia de corte y mínimo grosor (0,25 / 0,30 mm). PERMITE REALIZAR OSTEOTOMÍAS EN ZONAS DE ABORDAJE QUIRÚRGICO COMPROMETIDO DONDE LAS SIERRAS ESTÁNDAR NO PUEDEN.

160€

-253€
Ref. 07022500 / 07022600

  **Catálogo interactivo:** Haga clic en los botones para obtener más información

* Consulte condiciones en wh.com



Innovación: Osstell Beacon le ayuda a controlar la osteointegración evitando rechazos en pacientes de alto riesgo. **Atención:** Osstell Beacon dispone de la Plataforma gratuita Osstell Connect con más de un millón de mediciones.

Osstell Connect es la plataforma gratuita "online" para ayudarle a planificar y tomar decisiones sobre las características del paciente y los tratamientos con implantes, optimizando los períodos de curación.

Osstell Connect es el portal online más grande del mundo con más de medio millón de mediciones realizadas.

Ventajas de Osstell Connect:



Confianza del paciente
Una forma de aumentar la confianza de los pacientes en el éxito de su tratamiento con un informe que pueden consultar y conservar.

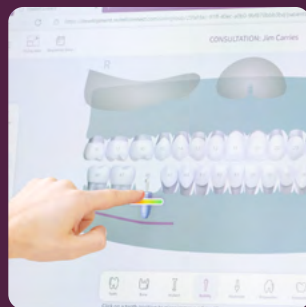

Rendimiento clínico
Ayuda a planificar y tomar decisiones relacionadas con las características de los pacientes y los tratamientos con implantes, para optimizar los períodos de curación para diferentes situaciones clínicas e implantes.

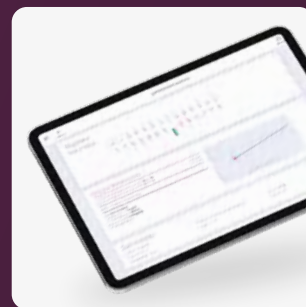

Información aplicable
Realice un seguimiento de sus estadísticas para comprender y mejorar los métodos y el nivel de éxito de los tratamientos. Obtenga acceso a información clínica que le ayudará a planificar el mejor tratamiento para sus pacientes.



Decisiones basadas en datos
Obtenga información sobre cómo la carga de protocolos, las marcas de implantes que utiliza y las características de riesgo de sus pacientes afectan el tiempo de curación particular de los pacientes.

Único avalado con
+1500
estudios clínicos o científicos independientes.

Escala
ISQ
Los valores ISQ* se muestran en un círculo cromático que proporciona información sobre el grado de la osteointegración.



Catálogo interactivo: Haga clic en los botones para obtener más información

Medición de la estabilidad del implante
Osstell Beacon

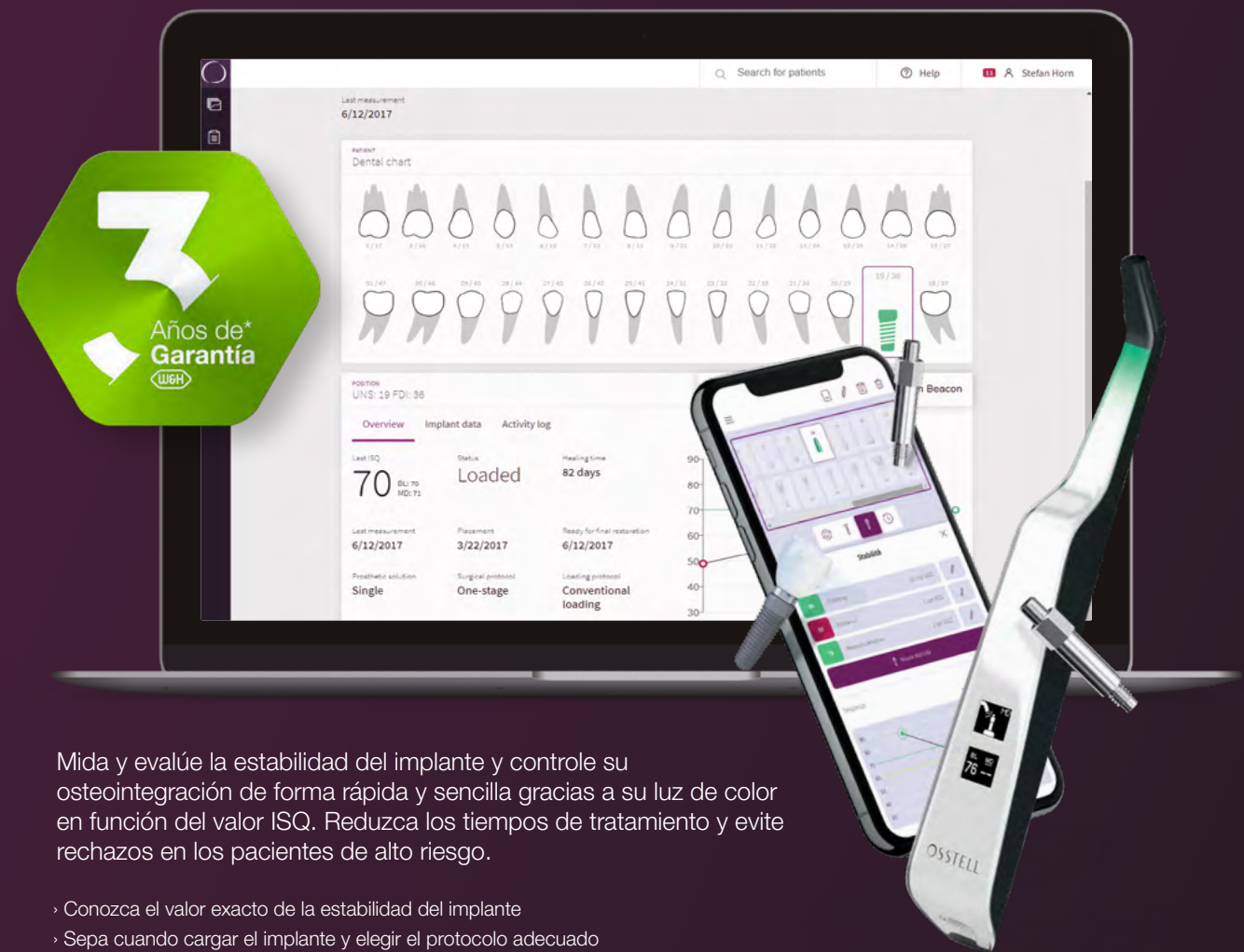

Mida y evalúe la estabilidad del implante y controle su osteointegración de forma rápida y sencilla gracias a su luz de color en función del valor ISQ. Reduzca los tiempos de tratamiento y evite rechazos en los pacientes de alto riesgo.

- › Conozca el valor exacto de la estabilidad del implante
- › Sepa cuando cargar el implante y elegir el protocolo adecuado
- › Trabaje en confianza con carga inmediata y cargue más rápido con seguridad
- › Minimice el factor riesgo del tratamiento
- › Control de Riesgos y Seguridad Médico Legal

Osstell Beacon

- › Dongle USB Bluetooth
- › 1 dispositivo Osstell TestPeg
- › 1 base del SmartPeg

1.990€ 10 SmartPegs Gratis**

Ref. OS103000



SmartPegs Osstell

ÚNICOS CIENTÍFICAMENTE VALIDADOS** COMO COMPATIBLES CON LOS EQUIPOS OSSTELL

| | | | |
|----------------|-----------------|-----------------|---------------------|
| 1 CAJA | 5 unid. | 125€/caja | 25,00€/unid. |
| 2 CAJAS | 10 unid. | 120€/caja | 24,00€/unid. |
| 3 CAJAS | 15 unid. | 110€/caja | 22,00€/unid. |
| 4 CAJAS | 20 unid. | 99€/caja | 19,80€/unid. |

SMARTPEG DESDE

19,80€

SOLICITE SU MODELO

Producto disponible solo en caja de 5 unidades. Las cajas pueden ser de distintos modelos.

Registrando su dispositivo en **Osstell Connect.



El Coeficiente de Estabilidad del Implante (ISQ) no tiene una correlación lineal con la micromovilidad, que disminuye >50% entre 60 y 70 ISQ. Su escala va de 1-100 ISQ.



Descarga la **Guía Osstell**

* Consulte condiciones en wh.com



INNOVACIÓN

Innovación Austríaca
Atención personalizada
en España

Fotografías realizadas al equipo de W&H Ibérica

Innovación: Le facilitamos que actualice sus antiguos equipos de cirugía a productos innovadores al mejor precio. **Atención:** Servicio de Atención al Cliente especializado en soluciones W&H.

Con el Plan Renove W&H, entréguenos su antiguo motor o instrumental de cirugía de cualquier marca y disfrute de un precio de renovación inigualable.

Hasta **50% dto.**
en instrumental y motores de cirugía W&H.

Implantmed incluye **Formación por Videoconferencia Personalizada**



Como acceder al Plan Renove:



Contacte a su distribuidor W&H
Contacte con su distribuidor habitual para realizar su pedido en condiciones de "PLAN RENOVE".



Su distribuidor nos solicita el Renove
Su distribuidor habitual nos informará del material solicitado en condiciones de "PLAN RENOVE".



Envío del material antiguo a W&H
W&H solicitará el envío a sus instalaciones de Valencia del material antiguo. El porte de este envío será pagado por W&H, consulte condiciones contactando al **+34 96 353 20 20**



Envío del nuevo material a sus instalaciones
Cuando el material antiguo esté en las instalaciones de Valencia de W&H, se procederá al envío del material nuevo en las condiciones publicadas de "PLAN RENOVE".

Actualice su material quirúrgico al mejor precio

Plan Renove Cirugía W&H



Kit Implantmed Plus SI-1023

- › Implantmed SI-1023
- › Pedal con o sin cable
- › Micromotor con o sin luz

Desde

2.620€

~~3.949€~~

Ref. 99700039



Kit Implantmed Plus SI-1023

- › Implantmed SI-1023
- › Pedal con o sin cable
- › Micromotor con o sin luz
- › **INCLUYE CONTRA-ÁNGULO**

Desde

3.210€

~~5.171€~~

Ref. 99600452

Consulte todas las **Ofertas RENOVE** para Implantmed Plus en la página del producto.

Implantmed Classic SI-923

- › Implantmed SI-923
- › Pedal con cable S-N2
- › Micromotor EM-19 sin luz

2.255€

~~3.737€~~

Ref. 99600501



WS-75 LG

- › Mini LED+ Autogenerada
- › Spray externo
- › Contra-ángulo 20:1
- › Desmontable

895€

~~1.316€~~

Ref. 30032000



WS-75 L

- › Mini LED+ continua
- › Spray externo
- › Contra-ángulo 20:1
- › Desmontable

1.045€

~~1.609€~~

Ref. 30033000



WI-75 E/KM

- › Sin luz
- › Spray externo
- › Contra-ángulo 20:1
- › No desmontable

640€

~~1.222€~~

Ref. 10207550



S-11 / S-11 LG

- › Sin luz / Mini LED+ Autogenerada
- › Spray externo
- › Pieza de mano 1:1
- › Desmontable

640€

~~1.164€~~

Ref. 30056000

975€

~~1.788€~~

Ref. 30057000



Micromotor Implantmed SI-923/2006-2011

- › Sin Luz
- › Cable de 1,8 metros

765€

~~1.301€~~

Ref. 99600504

Catálogo interactivo: Haga clic en los botones para obtener más información



*En los planes Renove la garantía del producto es la original sin posibilidad de ampliación. EL PLAN RENOVE NO ES ACUMULABLE A OTRAS OFERTAS. Consulte condiciones en wh.com



INNOVATENCIÓN

Innovación Austriaca
Atención personalizada
en España

Fotografías realizadas al equipo de W&H Ibérica

Innovación: Perfecta 900 incluye Pieza de mano con Función de Soplado  y Pieza de mano multiplicadora especial para circonio. **Atención:** Le asesoramos a la hora de montar  su puesto de trabajo específico.

Gracias al número de revoluciones optimizado, que se regula fácilmente desde el pedal de control con función ON/OFF, y a la pieza de mano multiplicadora, Perfecta 900 resulta idóneo para el tratamiento de todo tipo de materiales, hasta óxido de circonio y otras cerámicas técnicas perfeccionadas.

Potencia
7.8 Ncm

El torque máximo del micromotor ofrece 7,8 Ncm permitiéndole trabajar con la potencia adecuada.

Hasta
100.000 rpm

Evita el calentamiento del material de forma eficiente y silenciosa.

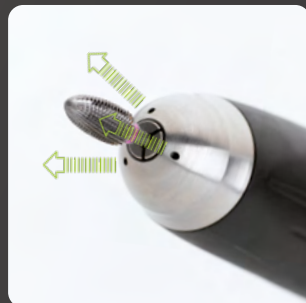

Pieza de mano de prótesis LA-66 CON FUNCIÓN DE SOPLADO
La pieza de mano de prótesis con micromotor elimina muy fácilmente las virutas y el polvo. Así además se limpia el sistema de sujeción. Disponible en modelos 600/900.



Pieza de mano multiplicadora MECANIZADO DE PRECISIÓN
La gama de revoluciones del motor es ideal para el mecanizado de precisión de todos los tipos de cerámica. Su spray triple protege contra micro-grietas con su refrigeración óptima.



Motor eléctrico de gran capacidad de penetración
Con un número de revoluciones constante y un silencio excepcional. Su forma ergonómica asegura un trabajo mucho más cómodo.



Mando de control
Proporciona un control sencillo, ya que todas las funciones y los estados de funcionamiento están a la vista. En el Set Perfecta 900 además permite cambiar de una pieza de mano a otra.

Perfecta con materiales de todo tipo, incluido el óxido de circonio y las cerámicas técnicas

Motor de laboratorio Perfecta



Perfecta 900
 › 5.000 a 100.000 r.p.m.
 › Torque 0,7 Ncm
 › Función de spray integrada
 › Motor sin escobillas
 › Control externo con display digital
 › Programas automáticos
 › Suministro de agua interno o externo
 › **Pieza de mano multiplicadora**

2.420€

~~2.897€~~
Varias referencias

Perfecta 900 Kit Especial 2 en 1
 › Motor sin escobillas
 › Control externo con display digital
 › Suministro de agua interno o externo
 › **Función de emisión de aire integrada**
 › Programas automáticos
 › **Pieza de mano multiplicadora**
 › **Pieza de mano de prótesis LA-66**

3.445€

~~4.416€~~
Varias referencias

Pieza de mano de prótesis LA-66
 › 1.000 a 50.000 r.p.m.
 › Torque 7,8 Ncm
 › **Función de soplado**
 › Cable para LA-66

Pieza de mano multiplicadora Turbina de laboratorio
 › 5.000 a 100.000 r.p.m.
 › Torque 0,7 Ncm
 › **Función de spray**



Perfecta 300
 › 1.000 a 40.000 r.p.m. / Torque 5,5 Ncm
 › Pieza de mano LA-66 con cable
 › Motor sin escobillas
 › Control externo con display digital
 › Programas automáticos

1.565€

~~1.935€~~
Varias referencias

Perfecta 600
 › 1.000 a 50.000 r.p.m. / Torque 7,8 Ncm
 › Pieza de mano LA-66 con cable
 › Motor sin escobillas
 › Control externo con display digital
 › Programas automáticos
 › **Función de emisión de aire integrada**

2.045€



~~2.537€~~
Varias referencias



INNOVATENCIÓN

Innovación Austríaca
Atención personalizada
en España

Fotografías realizadas al equipo de W&H Ibérica

Innovación: Plataforma Online  de Registro de Producto y Garantía. **Atención:** Servicio Técnico ProService, técnicos formados en Austria y recambios originales que nos permiten ofrecerle hasta 12 meses de Garantía. 

En W&H garantizamos un servicios post-venta rápido y fiable.



ProService

Hasta **12 meses** de garantía en nuestras reparaciones.



Presupuesto y transporte gratuitos
Todos nuestros envíos están asegurados con nuestra agencia de transportes.



Asesoramiento técnico
Nuestra atención al cliente especializada le asesorará de forma personalizada sobre su reparación y el mantenimiento de sus productos W&H.



Repuestos originales
Reparación realizada por el propio fabricante al detalle, reemplazando solo lo necesario para un óptimo funcionamiento. Todo según la normativa MDR, para que su producto no pierda la calidad inicial.



Servicio Express
W&H le garantiza la reparación de su equipo con la mayor rapidez, una vez aceptado el presupuesto.



Equipos de sustitución
W&H dispone de equipos de cirugía y esterilización de sustitución. Consulte condiciones y disponibilidad.

En W&H le garantizamos un servicio técnico post-venta rápido y fiable

Servicio Post-venta W&H ProService



3 Años de garantía
Todos los productos de este catálogo disfrutan de 3 años de garantía al registrarlos en **wh.com** durante el periodo de garantía original, excepto Plan Renove.



Envío de reparaciones
En este link le explicamos como enviar sus productos a nuestro servicio técnico y así beneficiarse de múltiples ventajas como **portes gratuitos, seguimiento de reparaciones enviadas, historial de sus productos...**



wh.com 24/7
Videos, tutoriales, FAQ, descargas y solución de problemas **24 horas al día, 7 días a la semana.**



Registro de Producto y Garantía

Plataforma Online W&H



W&H pone a su disposición una plataforma on-line que le permite tener registrados sus productos para obtener todos los beneficios de nuestra atención on-line personalizada.





INNOVACIÓN

Innovación Austriaca
Atención personalizada
en España

Fotografías realizadas al equipo de W&H Ibérica

Innovación: Contacto 360° @ Teléfono, Whatsapp, email, online y presencial. **Atención:** Apoyo tanto comercial como 🎓 formativo de toda la gama de productos y servicios W&H.

Nuestra máxima es ofrecerle el mejor apoyo tanto comercial como formativo de toda la gama de productos y servicios W&H.

Si necesita asesoramiento sobre los productos W&H no dude en ponerse en contacto con nuestro equipo comercial.

Le atendemos a través de:

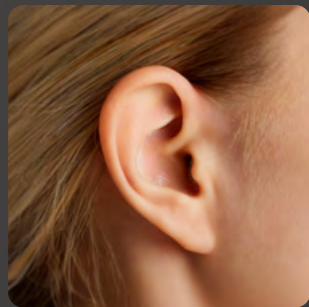

Teléfono
Contáctenos de forma tradicional para resolver cualquier duda a través del teléfono.

96 353 20 20



WhatsApp
Para una comunicación más ágil con la posibilidad de compartir archivos y fotografías, escribanos al móvil!

609 333 378

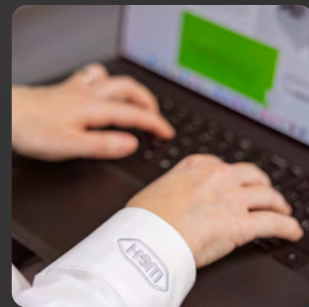

Email
Envíenos un mail con su solicitud y le contestaremos en la mayor brevedad.

oficinas.es@wh.com



Online/Presencial
También puede visitarnos en nuestras instalaciones de Valencia o agendar una reunión on-line.

C/Canónigo Tárrega 33

Su sala de reuniones en Valencia

Sala multiusos Salzburgo W&H



Un servicio completamente personalizado que **le hará sentir único.**

Sala multiusos para reuniones, cursos, presentaciones, eventos... de nueva construcción, **completamente equipada con la última tecnología**, ubicada junto a la parada de Metro de Safranar y la ronda sur, a sólo 10 min. del aeropuerto y de la estación del AVE.

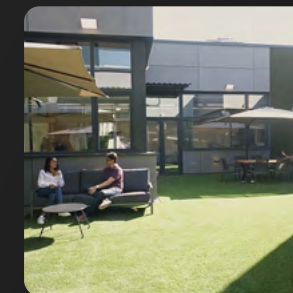

W&H dispone de una **sala multiusos** en Valencia para sus reuniones, formaciones, presentaciones...

- › Sala audiovisual de 75 m²
- › Sala domótica climatizada con WiFi
- › Proyector Full HD
- › Pantalla de proyección eléctrica de 3 metros
- › Sistema de audio interior BOSE®
- › Microfonía inalámbrica SHURE®/SENNHEISER®
- › Sala adaptada a minusválidos
- › Sala de espera
- › Sistema de audio exterior BOSE®



¡Solicite información sin compromiso!
t +34 96 353 20 20
salapremium@wh.com



INNOVATENCIÓN

Innovación Austriaca
Atención personalizada
en España

Fotografías realizadas al equipo de W&H Ibérica

Innovación: Lisa Mini, tamaño super reducido y esterilización en  9 min. **Atención:** 3 Años de garantía. 



El nuevo esterilizador Lisa MINI con ciclo optimizado clase B permite procesar instrumentos embolsados y sellados en menos de 18 min. y sin embolsar en menos de 9 min.

Con sus pequeñas dimensiones, Lisa Mini se puede instalar fácilmente en la sala de higiene. Además, ofrece la posibilidad de colocar objetos encima de él.

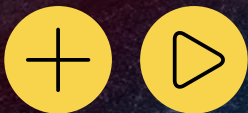

W&H Ibérica
C/Canónigo Tárrega, 33
46014 Valencia, España

+34 96 353 20 20

+34 609 33 33 78

oficinas.es@wh.com

wh.com



Lisa MINI 5 litros

- › Pantalla táctil a color
- › Registro del ciclo
- › 2 Bandejas
- › De 3 a 7 ciclos, con cada depósito
- › **Ciclo Corto S de 9 minutos, con carga de hasta 1,5 kilos**
- › Medidas 440 L x 200 H x 666 P

3.795€

~~5.628€~~

Ref. 99700044



Ofertas válidas hasta el **31 de Marzo de 2025** salvo error tipográfico. Precios: transporte, instalación y 21% IVA NO INCLUIDOS. Fotografías orientativas. Los accesorios y complementos adicionales mostrados no se incluyen en el contenido suministrado.

* Consulte condiciones en wh.com